

Toulon.



Schadstoff-
geprüft
Emissions-
geprüft

www.tuv.com
ID 000045390



Toulon.



Eine zweite Korпустiefe ermöglicht zusätzlichen Stauraum.



Normaltiefe



Supertiefe



Schadstoff-geprüft
Emissions-geprüft

www.tuv.com
ID 0000045390





DAS PROGRAMM AUF EINEN BLICK

- Steineiche-Nachbildung schlicht und mit Absetzung Schiefer-Nachbildung
- Griffe und Griffleisten in Schiefer-Nachbildung
- Korpus innen Treeline
- **Schwebetürenschränke** in **1 Höhe 217 cm und 2 Tiefen** 67 cm / Supertiefe 79 cm
- **Schwebetürenschränke: 2-trg.** mit Absetzung in Schiefer-Nachbildung in **2/3 Breiten**
- Wahlweise mit **Kristallspiegel**
- **Drehtürenschränke** in **1 Höhe 216 cm sowie 2 Tiefen** 58 cm / Supertiefe 71 cm
- Fronten der Drehtürenschränke wahlweise in schlicht, mit Absetzfarbe oder Kristallspiegel
- Breiten von **50 bis 400 cm**
- **Passepartout und Kranzleisten** optional mit **LED-Beleuchtung**
- **Futonbetten mit Bettseitenhöhe 48 cm** in 4 Längen
- **Holz- oder Polster-Kopfteil**, schwebendes Fußteil mit Quersockel
- 4-fach Liegenhöhen-Verstellung
- Indirekte LED-Beleuchtung für Kopf- und Fußteil
- **Umfangreiches Beimöbelprogramm:** Fronten in schlicht oder mit Absetzung schieferfarbig

QUALITÄT IM DETAIL

- Rückwände: Hartfaser, eingenetet
- Drehtüren mit 115°-Öffnungswinkel und gedämpften Scharnieren
- Einlegeböden: 22 mm stark, auf Metallbodenträgern
- Metall-Kleiderstangen in Metallhalterungen, 40 kg belastbar
- Alle Beschläge sind aus Metall und hoch belastbar
- Maximaler Komfort durch Lieferung montierter Beimöbel



Schadstoff-
geprüft
Emissions-
geprüft

www.tuv.com
ID 0000045390





LIEFERBARE KORPUS- UND FRONTAUSFÜHRUNGEN

Bitte geben Sie bei jeder Bestellung die exakte Farbkombination aus Front- und Korpusfarbe an!

Farbausführungen:

Korpus und Front

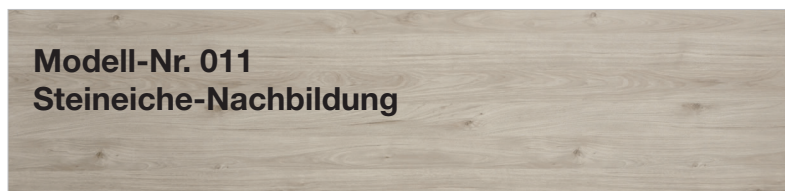

Innenfarbton



Absetz-Farben

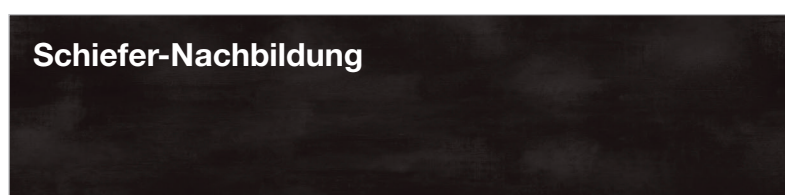

Spiegel

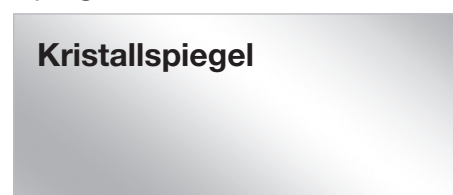

Korpusbreiten

Drehtürenschränke

Breite	Seite	Sockel	Seite	Sockel	Seite	Sockel	Seite	Sockel	Seite	Sockel	Seite	Breite effektiv
50	1,5	47,5	1,5									50,5 cm
100	1,5	96,4	1,5									99,4 cm
150	1,5	96,4	1,5	47,5	1,5							148,4 cm
200	1,5	96,4	1,5	96,4	1,5							197,3 cm
250	1,5	96,4	1,5	47,5	1,5	96,4	1,5					246,3 cm
300	1,5	96,4	1,5	96,4	1,5	96,4	1,5					295,2 cm
350	1,5	96,4	1,5	96,4	1,5	47,5	1,5	96,4	1,5			344,2 cm
400	1,5	96,4	1,5	96,4	1,5	96,4	1,5	96,4	1,5			393,1 cm

Schwebetürenschränke

Breite	Seite	Sockel	Seite	Sockel	Seite	Sockel	Seite	Breite effektiv
200	1,5	96,4	1,5	96,4	1,5			197,3 cm
250	1,5	96,4	1,5	96,4	1,5	47,5	1,5	246,3 cm
300	1,5	96,4	1,5	96,4	1,5	96,4	1,5	295,2 cm

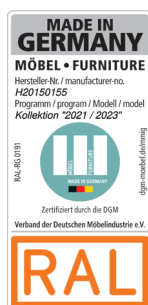





Drehtürenschränke mit Schiefergriff ohne Kranzleiste

Innenausstattung:

2 Einlegeböden, 1 Kleiderstange je Fach

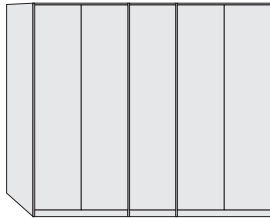
Alle Drehtüren inkl. gedämpfter Scharniere



Beschreibung	B	Höhe 216 cm			
		Tiefe 58 cm		Tiefe 71 cm	
		Art.-Nr.	EURO	Art.-Nr.	EURO
 Holztüren im Korpus-Farbton 1-türig links angeschlagen 1-türig rechts angeschlagen 2-türig 3-türig 4-türig 5-türig 6-türig 7-türig 8-türig	50	533		433	
	50	534		434	
	100	535		435	
	150	536		436	
	200	537		437	
	250	539		438	
	300	541		439	
	350	542		440	
	400	543		441	
	 Außentüren in Schiefer-Nachbildung und Spiegeltüren im Korpus-Farbton 1-türig 1 Spiegeltür, links ang. 1-türig 1 Spiegeltür, rechts ang. 2-türig 2 Spiegeltüren 3-türig 1 Spiegeltür 4-türig 2 Spiegeltüren 5-türig 1 Spiegeltür 5-türig 2 Spiegeltüren 5-türig 3 Spiegeltüren 6-türig 2 Spiegeltüren 6-türig 4 Spiegeltüren 7-türig 1 Spiegeltür 7-türig 3 Spiegeltüren 7-türig 5 Spiegeltüren 8-türig 2 Spiegeltüren 8-türig 4 Spiegeltüren 8-türig 6 Spiegeltüren	50	555		442
50		556		443	
100		559		444	
150		560		445	
200		562		446	
250		566		447	
250		567		448	
250		568		449	
300		571		450	
300		572		451	
350		574		452	
350		575		453	
350		576		454	
400		578		455	
400		577		456	
400		579		457	



Drehtürenschränke mit Schiefergriff ohne Kranzleiste

Innenausstattung:

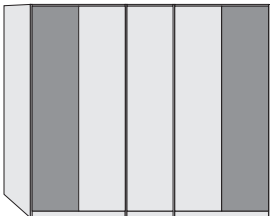
2 Einlegeböden, 1 Kleiderstange je Fach
Alle Drehtüren inkl. gedämpfter Scharniere

Beschreibung	B	Höhe 216 cm			
		Tiefe 58 cm		Tiefe 71 cm	
		Art.-Nr.	EURO	Art.-Nr.	EURO
 <p>Außentüren in Schiefer-Nachbildung, Mitteltüren im Korpus-Farbton</p>	1-türig	1 Tür im Absetz-Farbton, links ang.	50	511	522
	1-türig	1 Tür im Absetz-Farbton, rechts ang.	50	512	523
	2-türig	2 Türen im Absetz-Farbton	100	513	524
	3-türig	2 Türen im Absetz-Farbton	150	514	458
	4-türig	2 Türen im Absetz-Farbton	200	515	459
	5-türig	2 Türen im Absetz-Farbton	250	517	460
	6-türig	2 Türen im Absetz-Farbton	300	519	461
	7-türig	2 Türen im Absetz-Farbton	350	520	462
	8-türig	2 Türen im Absetz-Farbton	400	521	463
	 <p>Außentüren in Schiefer-Nachbildung und Spiegeltüren im Korpus-Farbton</p>	1-türig	1 Spiegeltür, links ang.	50	555
1-türig		1 Spiegeltür, rechts ang.	50	556	443
2-türig		2 Spiegeltüren	100	559	444
3-türig		1 Spiegeltür	150	587	464
4-türig		2 Spiegeltüren	200	589	465
5-türig		1 Spiegeltür	250	593	466
5-türig		2 Spiegeltüren	250	594	467
5-türig		3 Spiegeltüren	250	595	468
6-türig		2 Spiegeltüren	300	598	469
6-türig		4 Spiegeltüren	300	599	470
7-türig		1 Spiegeltür	350	601	471
7-türig		3 Spiegeltüren	350	602	472
7-türig		5 Spiegeltüren	350	603	473
8-türig		2 Spiegeltüren	400	605	474
8-türig		4 Spiegeltüren	400	606	475
8-türig		6 Spiegeltüren	400	607	476



Funktionsschränke mit Schiefergriff ohne Kranzleiste

Innenausstattung:

2 Einlegeböden, 1 Kleiderstange je Fach
Alle Drehtüren inkl. gedämpfter Scharniere

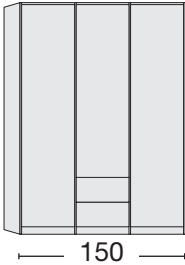
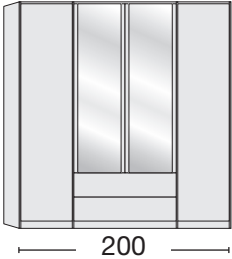
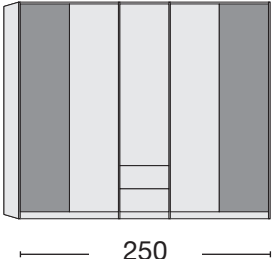
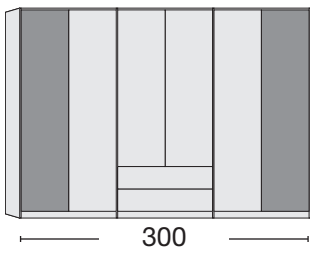
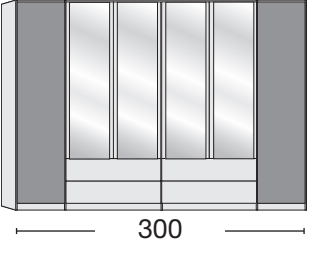
Beschreibung	B	Höhe 216 cm			
		Tiefe 58 cm		Tiefe 71 cm	
		Art.-Nr.	EURO	Art.-Nr.	EURO
Holztüren im Korpus-Farbtönen, Auszüge im Korpus-Farbtönen Mit Holztüren:					
 3-türig 2 Auszüge à 50 cm	150	195		729	
4-türig 2 Auszüge à 100 cm	200	196		730	
5-türig 2 Auszüge à 50 cm	250	197		731	
6-türig 2 Auszüge à 100 cm	300	198		732	
6-türig 4 Auszüge à 100 cm	300	199		733	
Mit Spiegeltüren:					
3-türig 2 Auszüge à 50 cm, 1 Spiegeltür	150	217		734	
4-türig 2 Auszüge à 100 cm, 2 Spiegeltüren	200	218		735	
5-türig 2 Auszüge à 50 cm, 1 Spiegeltür	250	219		736	
6-türig 2 Auszüge à 100 cm, 2 Spiegeltüren	300	221		737	
6-türig 4 Auszüge à 100 cm, 4 Spiegeltüren	300	220		738	
					
Außentüren in Schiefer-Nachbildung, Auszüge und Mitteltüren im Korpus-Farbtönen Mit Holztüren:					
3-türig 2 Auszüge à 50 cm	150	414		719	
4-türig 2 Auszüge à 100 cm	200	403		720	
5-türig 2 Auszüge à 50 cm	250	416		721	
6-türig 2 Auszüge à 100 cm	300	423		722	
6-türig 4 Auszüge à 100 cm	300	405		723	
					
Außentüren in Schiefer-Nachbildung, Mitteltüren, Kristallspiegeltüren und Auszüge im Korpus-Farbtönen					
3-türig 2 Auszüge à 50 cm, 1 Spiegeltür	150	223		724	
4-türig 2 Auszüge à 100 cm, 2 Spiegeltüren	200	224		725	
5-türig 2 Auszüge à 50 cm, 1 Spiegeltür	250	225		726	
6-türig 2 Auszüge à 100 cm, 2 Spiegeltüren	300	113		727	
6-türig 4 Auszüge à 100 cm, 4 Spiegeltüren	300	116		728	
					
					

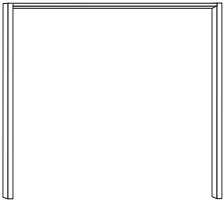
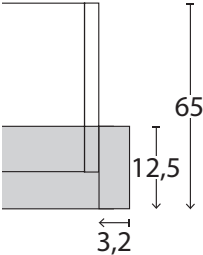
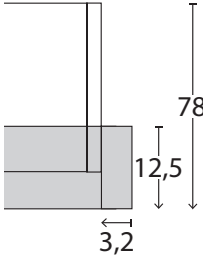
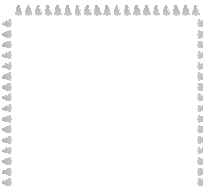
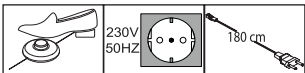

Passepartout-Rahmen für Drehtürenschränke im Korpus-Farbtone mit oder ohne Beleuchtung

Beschreibung	Maße in cm			Art.-Nr.	EURO
	B	H	T		
 <p>Ohne Beleuchtung, Breite je Seitenstollen: 3,2 cm</p> <ul style="list-style-type: none"> - für Schrankbreite 50 cm - für Schrankbreite 100 cm - für Schrankbreite 150 cm - für Schrankbreite 200 cm - für Schrankbreite 250 cm - für Schrankbreite 300 cm - für Schrankbreite 350 cm - für Schrankbreite 400 cm 					
<p>Draufsicht Schrank inkl. PPT-Rahmen</p>  <p>Maße in cm</p>					
<p>Draufsicht Schrank inkl. PPT-Rahmen</p>  <p>Maße in cm</p>					
<p>Aufpreis für umlaufende LED-Beleuchtung (optional):</p> <ul style="list-style-type: none"> - für Schrankbreite 50 cm - für Schrankbreite 100 cm - für Schrankbreite 150 cm - für Schrankbreite 200 cm - für Schrankbreite 250 cm - für Schrankbreite 300 cm - für Schrankbreite 350 cm - für Schrankbreite 400 cm 					
 <p>Dieses Produkt enthält Lichtquellen der Energieeffizienzklasse F</p> 					



Bitte beachten:

Bei Verwendung eines Passepartout-Rahmens verbreitert sich der Schrank auf die ausgewiesenen Maße.

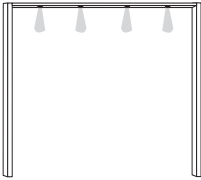
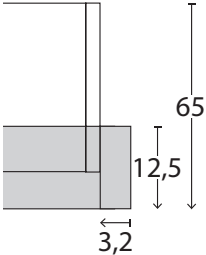
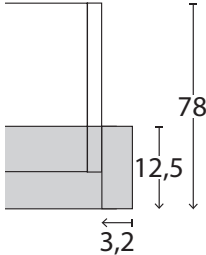
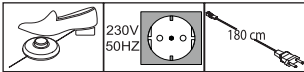

Passepartout-Rahmen für Drehtürenschränke im Korpus-Farbtone mit oder ohne Beleuchtung

Beschreibung	Maße in cm			Art.-Nr.	EURO
	B	H	T		
 <p>Mit LED-Beleuchtung, Breite je Seitenstollen: 3,2 cm</p> <ul style="list-style-type: none"> - für Schrankbreite 50 cm 1 Leuchte - für Schrankbreite 100 cm 2 Leuchten - für Schrankbreite 150 cm 3 Leuchten - für Schrankbreite 200 cm 4 Leuchten - für Schrankbreite 250 cm 5 Leuchten - für Schrankbreite 300 cm 6 Leuchten - für Schrankbreite 350 cm 7 Leuchten - für Schrankbreite 400 cm 8 Leuchten 					
<p>Draufsicht Schrank inkl. PPT-Rahmen</p>  <p>Maße in cm</p>					
<p>Draufsicht Schrank inkl. PPT-Rahmen</p>  <p>Maße in cm</p>					
<p>Dieses Produkt enthält Lichtquellen der Energieeffizienzklasse F</p> 					





Bitte beachten:

Bei Verwendung eines Passepartout-Rahmens verbreitert sich der Schrank auf die ausgewiesenen Maße.

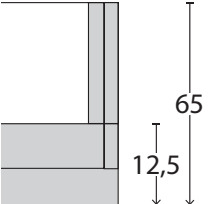

Kranzleisten für Drehtürenschränke mit normaler Tiefe 58 cm

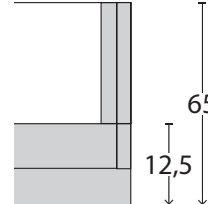
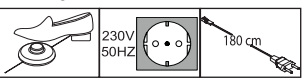
Beschreibung	Maße in cm			Art.-Nr.	EURO
	B	H	T		
 <p>Kranzleiste, ohne Beleuchtung</p> <p>- im Korpus-Farbton</p> <p>- für Schrankbreite 50 cm - für Schrankbreite 100 cm - für Schrankbreite 150 cm - für Schrankbreite 200 cm - für Schrankbreite 250 cm - für Schrankbreite 300 cm - für Schrankbreite 350 cm - für Schrankbreite 400 cm</p>					
<p>Draufsicht Schrank inkl. Kranzleiste</p>  <p>Maße in cm</p>					
 <p>Kranzleiste, mit Beleuchtung</p> <p>- im Korpus-Farbton</p> <p>1 Leuchte - für Schrankbreite 50 cm 2 Leuchten - für Schrankbreite 100 cm 3 Leuchten - für Schrankbreite 150 cm 4 Leuchten - für Schrankbreite 200 cm 5 Leuchten - für Schrankbreite 250 cm 6 Leuchten - für Schrankbreite 300 cm 7 Leuchten - für Schrankbreite 350 cm 8 Leuchten - für Schrankbreite 400 cm</p>					
<p>Draufsicht Schrank inkl. Kranzleiste</p>  <p>Maße in cm</p> <p>Dieses Produkt enthält Lichtquellen der Energieeffizienzklasse F</p> 					

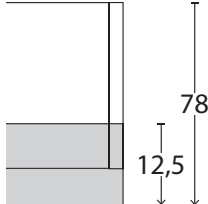
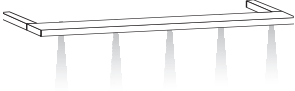
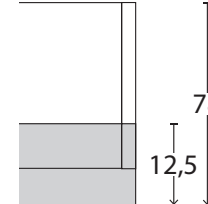
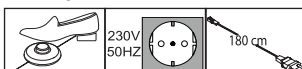

Kranzleisten für Drehtürenschränke mit Supertiefe 71 cm

Beschreibung	Maße in cm			Art.-Nr.	EURO
	B	H	T		
 <p>Kranzleiste, ohne Beleuchtung</p> <p>- im Korpus-Farbton</p> <p>- für Schrankbreite 50 cm - für Schrankbreite 100 cm - für Schrankbreite 150 cm - für Schrankbreite 200 cm - für Schrankbreite 250 cm - für Schrankbreite 300 cm - für Schrankbreite 350 cm - für Schrankbreite 400 cm</p>					
<p>Draufsicht Schrank inkl. Kranzleiste</p>  <p>Maße in cm</p>	50 100 150 200 250 300 350 400	3,2 3,2 3,2 3,2 3,2 3,2 3,2 3,2	12,5 12,5 12,5 12,5 12,5 12,5 12,5 12,5	908 909 910 911 912 913 914 915	
 <p>Kranzleiste, ohne Beleuchtung</p> <p>- im Korpus-Farbton</p> <p>- für Schrankbreite 50 cm - für Schrankbreite 100 cm - für Schrankbreite 150 cm - für Schrankbreite 200 cm - für Schrankbreite 250 cm - für Schrankbreite 300 cm - für Schrankbreite 350 cm - für Schrankbreite 400 cm</p>					
<p>Draufsicht Schrank inkl. Kranzleiste</p>  <p>Maße in cm</p>	50 100 150 200 250 300 350 400	3,2 3,2 3,2 3,2 3,2 3,2 3,2 3,2	12,5 12,5 12,5 12,5 12,5 12,5 12,5 12,5	924 925 939 940 941 942 943 964	
<p>Dieses Produkt enthält Lichtquellen der Energieeffizienzklasse F</p> 					







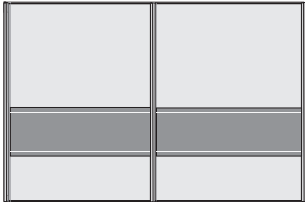
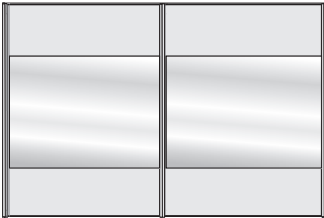
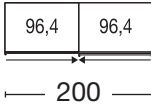
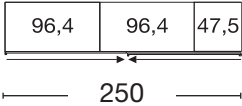
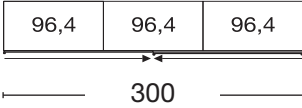

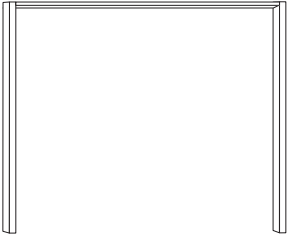

Schwebetürenschränke, 2-türig, ohne Kranzleiste, Griffleisten in Schiefer-Nachbildung

Innenausstattung:
2 Einlegeböden, 1 Kleiderstange

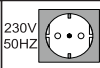
Beschreibung	B	Höhe 217 cm			
		Tiefe 67 cm		Tiefe 79 cm	
		Art.-Nr.	EURO	Art.-Nr.	EURO
 <p>Front mit Querriegel in Schiefer-Nachbildung</p>	250	842		802	
	300	862		803	
 <p>Front mit Querriegel in Kristall-Spiegel</p>   	200	823		807	
	250	843		808	
	300	863		809	

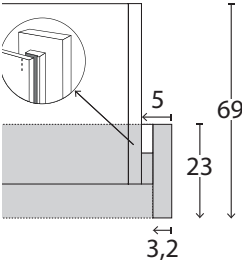
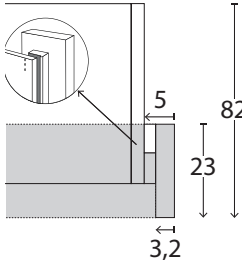

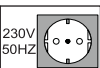
Passepartout-Rahmen für Schwebetürenschränke im Korpus-Farbton mit oder ohne Beleuchtung

Beschreibung	Maße in cm			Art.-Nr.	EURO
	B	H	T		
 <p>Passepartout-Rahmen, Breite je Seitenstollen: 5 cm, ohne Beleuchtung</p> <ul style="list-style-type: none"> - für Schrankbreite 200 cm - für Schrankbreite 250 cm - für Schrankbreite 300 cm 	210	221	23	944	
260	221	23	945		
310	221	23	946		
 <p>Aufpreis für umlaufende LED-Beleuchtung (optional):</p> <ul style="list-style-type: none"> - für Schrankbreite 200 cm - für Schrankbreite 250 cm - für Schrankbreite 300 cm <p>Dieses Produkt enthält Lichtquellen der Energieeffizienzklasse F</p>   	210	221	23	947	
	260	221	23	948	
	310	221	23	949	
 <p>Mit LED-Beleuchtung</p> <ul style="list-style-type: none"> 4 Leuchten - für Schrankbreite 200 cm 4 Leuchten - für Schrankbreite 250 cm 6 Leuchten - für Schrankbreite 300 cm 	210	221	23	965	
	260	221	23	966	
	310	221	23	967	
<p>Draufsicht Schrank inkl. PPT-Rahmen</p>  <p>Maße in cm</p> <p>Draufsicht Schrank inkl. PPT-Rahmen</p>  <p>Maße in cm</p>					
<p>Dieses Produkt enthält Lichtquellen der Energieeffizienzklasse F</p>   					









Bitte beachten:

Bei Verwendung eines Passepartout-Rahmens verbreitert sich der Schrank auf die ausgewiesenen Maße.

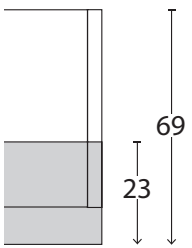
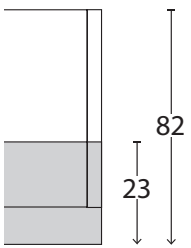





Kranzleisten für Schwebetürenschränke im Korpus-Farbtone mit oder ohne Beleuchtung

Beschreibung	Maße in cm			Art.-Nr.	EURO
	B	H	T		
 <p>Kranzleiste, ohne Beleuchtung</p> <ul style="list-style-type: none"> - für Schrankbreite 200 cm - für Schrankbreite 250 cm - für Schrankbreite 300 cm 	200	5	23	950	
	250	5	23	951	
	300	5	23	952	
 <p>Mit LED-Beleuchtung</p> <ul style="list-style-type: none"> 4 Leuchten - für Schrankbreite 200 cm 4 Leuchten - für Schrankbreite 250 cm 6 Leuchten - für Schrankbreite 300 cm 	200	5	23	953	
	250	5	23	954	
	300	5	23	955	
<p>Draufsicht Schrank inkl. Kranzleiste</p>  <p>Maße in cm</p> <p>Draufsicht Schrank inkl. Kranzleiste</p>  <p>Maße in cm</p>					
<p>Dieses Produkt enthält Lichtquellen der Energieeffizienzklasse F</p>   					

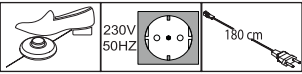

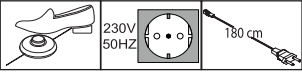

Schrank-Zubehör

Beschreibung	Maße in cm			Art.-Nr.	EURO
	B	H	T		
 <p>LED-Line-Aufbauleuchte in schwarz</p> <p>Dieses Produkt enthält Lichtquellen der Energieeffizienzklasse E</p>  <p>1 Stück 2 Stück 3 Stück</p>	60 60 60	6 6 6	19 19 19	170 171 172	
 <p>LED-Line-Vorbauleuchte, flach in schwarz</p> <p>Dieses Produkt enthält Lichtquellen der Energieeffizienzklasse E</p>  <p>1 Stück 2 Stück 3 Stück</p> <p> Nur in Verbindung mit Passepartout-Rahmen und Kranzleisten!</p>	60 60 60	1,5 1,5 1,5	19 19 19	173 174 175	
 <p>2er-Set Selbsteinzug mit Dämpfung für Außentüren</p> <p>Paar</p>	24	2	11	365	
 <p>Kollisionsdämpfer</p> <p>Stück - für 2-türige Schränke</p> <p> Optimale Funktion nur in Verbindung mit Außentürdämpfung</p>	28	4	2	369	



Schrank-Zubehör

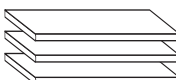
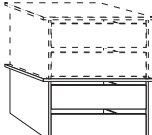

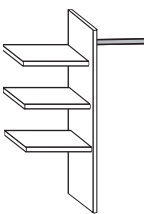
Innenausführung: Treeline

Beschreibung	Maße in cm		normale Tiefe 51,5 cm		Supertiefe 64,3 cm	
	B	H	Art.-Nr.	EURO	Art.-Nr.	EURO
 <p>1 Einlegeboden</p> <p>- für Fachbreite 47,5 cm 1 Stück</p> <p>- für Fachbreite 96,4 cm 1 Stück</p>	47,5	2,2	028		032	
	96,4	2,2	030		033	
 <p>3 Einlegeböden</p> <p>- für Fachbreite 47,5 cm 3 Stück</p> <p>- für Fachbreite 96,4 cm 3 Stück</p>	47,5	2,2	029		034	
	96,4	2,2	031		035	
 <p>Schubkasten-Einsatz mit 2 Auszügen mit Holzfront, stapelbar und höhenverstellbar</p> <p>- für Fachbreite 96,4 cm</p>	96,4	41	072		077	
 <p>Schubkasten-Einsatz mit 3 Auszügen und HOLZfront</p> <p>- für Fachbreite 96,4 cm</p>	96,4	89	074		078	
 <p>Wäscheboden-Einsatz, bestehend aus:</p> <p>3 E-Böden, 1 Kleiderstange, 1 Mittelseite</p> <p>- für Fachbreite 96,4 cm</p> <p>Beidseitig (links- oder rechtsseitig) verwendbar!</p>	96,4	137	075		069	



Schrank-Zubehör

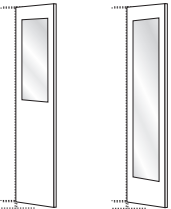
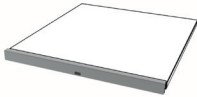

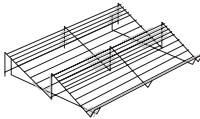
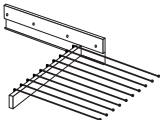
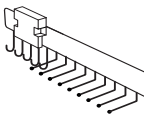
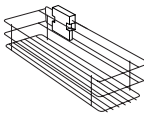
Innenausführung: Treeline

Beschreibung		Maße in cm			Art.-Nr.	EURO
		B	H	T		
	Innenspiegel					
		36 36	80 173	1 1	047 079	
Art.-Nr. 047	Art.-Nr. 079					
 <p>Dieses Produkt enthält eine Lichtquelle der Energieeffizienzklasse F</p>	LED-Lichblende für Einlegeböden					
	- für Fachbreite 47,5 cm	1 Stück	47,5	3	1	010
	- für Fachbreite 96,4 cm	1 Stück	96,4	3	1	011
	- für Fachbreite 47,5 cm	2 Stück	47,5	3	1	012
	- für Fachbreite 96,4 cm	2 Stück	96,4	3	1	013
	- für Fachbreite 47,5 cm	3 Stück	47,5	3	1	014
	- für Fachbreite 96,4 cm	3 Stück	96,4	3	1	015
	Kleiderstange					
	- für Fachbreite 47,5 cm		47,5	3	2	049
	- für Fachbreite 96,4 cm		96,4	3	2	050
	Schuhrost					
		96	15	50	045	
	Ausziehbarer Hosenhalter					
		45	10	50	046	
	Krawatten- und Gürtel-Auszug					
		16	10	45	059	
	Utensilien-Auszug					
		16	9	45	076	



Schrank-Zubehör

Innenausführung: Treeline

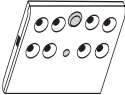
Beschreibung	Maße in cm			Art.-Nr.	EURO
	B	H	T		
 <p>Krawatten- und Gürtelhalter</p>	30	27	9	042	
 <p>Kleiderlift - nur für Drehtürenschränke - für Schrankfach-Breite 72,2 - 96,4 cm</p>	100	85	14	041	
 <p>LED-Schrankinnenbeleuchtung mit Bewegungsmelder, inkl. Akku (Ladevorgang über USB)</p> <p>1 Stück 2 Stück 3 Stück 4 Stück</p>	10 10 10 10	2 2 2 2	10 10 10 10	006 007 008 009	



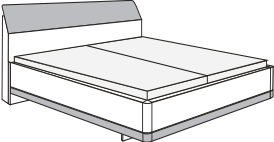
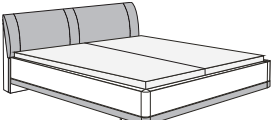

Futonbetten

Beschreibung	Liegefläche in cm	Stellfläche in cm	Art.-Nr.	EURO	
	Holz-Kopfteil mit oberen Paneel im Absetz-Farbton, Bettrahmen mit unterer Leiste im Absetz-Farbton, Bettrahmen schwebend	180 x 190 180 x 200 180 x 210 180 x 220	189 x 207 189 x 217 189 x 227 189 x 237	238 239 240 241	
Höhe Kopfteil: 102 cm Höhe Fußteil: 48 cm Höhe Oberkante Bettseite: 48 cm					
	Kopfteil mit Polster in Kunstleder anthrazit , Bettrahmen mit unterer Leiste im Absetz-Farbton, Bettrahmen schwebend	180 x 190 180 x 200 180 x 210 180 x 220	189 x 207 189 x 217 189 x 227 189 x 237	270 271 272 273	
Höhe Kopfteil: 102 cm Höhe Fußteil: 48 cm Höhe Oberkante Bettseite: 48 cm					



Zusatzelemente für Futonbetten

Beschreibung	Maße in cm			Art.-Nr.	EURO
	B	H	T		
 <p>Beleuchtungsset für Fußteil</p> <p>Dieses Produkt enthält eine Lichtquelle der Energieeffizienzklasse E</p>	60	9	9	102	
 <p>LED-Ambiente-Beleuchtung zur Befestigung hinter dem Kopfteil</p> <p>- für Bettbreite 180 cm</p> <p>Dieses Produkt enthält eine Lichtquelle der Energieeffizienzklasse F</p>	187	1	1	302	
 <p>LED-Flexleuchte, Schiefer</p> <p>Paar</p> <p>Dieses Produkt enthält eine Lichtquelle der Energieeffizienzklasse G</p>	50	2	4	101	



Beimöbel

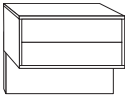
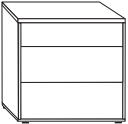
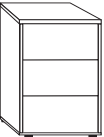
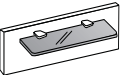
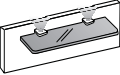

Gleitfüße in schwarz, Griffe in Schiefer

Beschreibung	Maße in cm			Art.-Nr.	EURO
	B	H	T		
 <p>Nachtschrank, 1 Auszug schwebend</p> <p>- Front im Korpus-Farbton</p>	Stück	60	48	43	051
	Paar	60	48	43	052
 <p>Nachtschrank, 2 Auszüge schwebend</p> <p>- Front im Korpus-Farbton</p>	Stück	60	48	43	055
	Paar	60	48	43	056
 <p>Nachtschrank, 2,5 Auszüge</p> <p>- Front im Korpus-Farbton</p> <p>- Front im Korpus-Farbton</p>	Stück	40	48	43	061
	Paar	40	48	43	062
	Stück	60	48	43	063
	Paar	60	48	43	064
 <p>Nachtschrank, 3 Auszüge</p> <p>- Front im Korpus-Farbton</p> <p>- Front im Korpus-Farbton</p>	Stück	40	53	43	065
	Paar	40	53	43	066
	Stück	60	53	43	067
	Paar	60	53	43	068
 <p>Nachtschrank-Paneel mit Rauchglasboden</p>	Stück	40	20	12	117
	Paar	40	20	12	118
	Stück	60	20	12	119
	Paar	60	20	12	120
 <p>Nachtschrank-Paneel mit Rauchglasboden und LED-Beleuchtung</p> <p>Dieses Produkt enthält Lichtquellen der Energieeffizienzklasse G</p>	Stück	40	20	12	121
	Paar	40	20	12	122
	Stück	60	20	12	123
	Paar	60	20	12	124



Beimöbel, 4 Auszüge

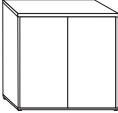
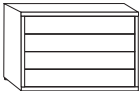
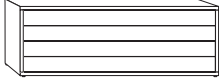
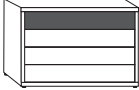
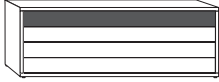
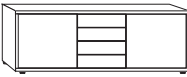
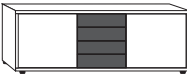
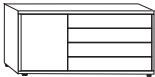



Alle Drehtüren inkl. gedämpfter Scharniere

	Beschreibung	Maße in cm			Art.-Nr.	EURO
		B	H	T		
	Kommode , 2-türig, mit einem durchgehendem Einlegeboden - Front im Korpus-Farbton	80	70	43	151	
	Schubkastenkommode mit 4 Auszügen - Front im Korpus-Farbton	40	70	43	152	
		60	70	43	153	
		80	70	43	154	
		141	70	43	155	
	Schubkastenkommode mit 4 Auszügen, oberer Auszug im Absetz-Farbton - Front im Korpus-Farbton, oberer Auszug im Absetz-Farbton	40	70	43	156	
		60	70	43	159	
		80	70	43	160	
		141	70	43	161	
	Kombikommode , mit 4 Auszügen, mit einem Einlegeboden je Tür - Front im Korpus-Farbton	141	70	43	162	
	Kombikommode , mit 4 Auszügen, mit einem Einlegeboden je Tür - Front im Korpus-Farbton, Schubkästen im Absetz-Farbton	141	70	43	163	
	Kombikommode , mit 4 Auszügen rechts, links eine Tür mit einem Einlegeboden - Front im Korpus-Farbton	120	70	43	164	
	Kombikommode , mit 4 Auszügen rechts, links eine Tür mit einem Einlegeboden - Front im Korpus-Farbton, Tür im Absetz-Farbton	120	70	43	165	

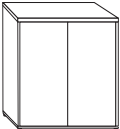
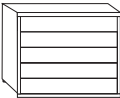
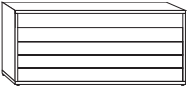
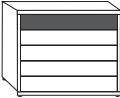
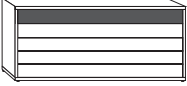

Beimöbel, 5 Auszüge

Alle Drehtüren inkl. gedämpfter Scharniere

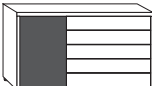
	Beschreibung	Maße in cm			Art.-Nr.	EURO
		B	H	T		
	Kommode , 2-türig, mit einem durchgehendem Einlegeboden - Front im Korpus-Farbton	80	86	43	166	
	Schubkastenkommode mit 5 Auszügen - Front im Korpus-Farbton	40	86	43	167	
		60	86	43	168	
		80	86	43	169	
		141	86	43	181	
	Schubkastenkommode mit 5 Auszügen, oberer Auszug im Absetz-Farbton - Front im Korpus-Farbton, oberer Auszug im Absetz-Farbton	40	86	43	182	
		60	86	43	183	
		80	86	43	184	
		141	86	43	185	
	Kombikommode , mit 5 Auszügen, mit einem Einlegeboden je Tür - Front im Korpus-Farbton	141	86	43	186	
	Kombikommode , mit 5 Aufzügen, mit einem Einlegeboden je Tür - Front im Korpus-Farbton, Schubkästen im Absetz-Farbton	141	86	43	187	
	Kombikommode , mit 5 Aufzügen rechts, links eine Tür mit einem Einlegeboden - Front im Korpus-Farbton	120	86	43	188	
	Kombikommode , mit 5 Aufzügen rechts, links eine Tür mit einem Einlegeboden - Front im Korpus-Farbton, Tür im Absetz-Farbton	120	86	43	189	



Beimöbel Griffe in Schiefer

Alle Drehtüren inkl. gedämpfter Scharniere

	Beschreibung	Maße in cm			Art.-Nr.	EURO
		B	H	T		
	Ankleidebank mit Polster in Kunstleder - Kunstleder anthrazit	120	53	40	157	
	Ankleidebank mit Polster in Kunstleder mit Staufach - Kunstleder anthrazit	120	53	40	158	
	Hängeschrank mit Tür Paar Stück, links ang. Stück, rechts ang.	40 40 40	123 123 123	30 30 30	134 135 136	
	Steckböden	60 80	2 2	20 20	899 891	
	Hängespiegel , Aufhängung quer oder senkrecht	110	85	3	086	
	Wandspiegel	60	80	3	087	